

VALVOLE
ANTIRIFLUSSO

Valvole antiriflusso **OTTIMA** e **Classica**

Valvole antiriflusso

la soluzione ai problemi di allagamento

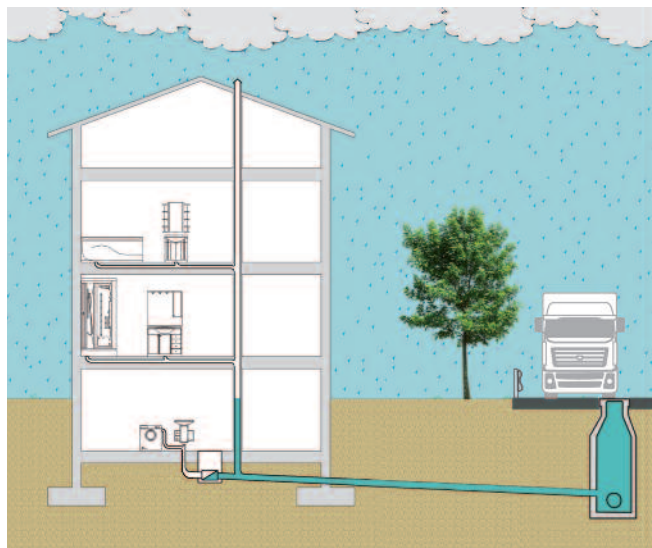

I cambiamenti climatici e la crescente urbanizzazione del territorio, possono causare problemi di sovraccarico delle reti fognarie, con conseguenti rischi di allagamento. Il modo più semplice ed economico per prevenire il problema è l'installazione di una Valvola antiriflusso. Questa semplice operazione proteggerà l'abitazione da danni spesso gravi ed economicamente rilevanti, a cui il proprietario della casa deve far fronte personalmente.

La Valvola Antiriflusso va installata nelle tubazioni di scarico e permette il normale deflusso delle acque nella fognatura pubblica impedendone il riflusso nei casi descritti.

É particolarmente indicata in casi di:

- locali seminterrati
- zone adiacenti fiumi, laghi, mare
- quando la tubazione di scarico è collegata a valle con tubazioni di acqua piovana (pericoloso in caso di piogge abbondanti)
- se è già capitato un sovraccarico delle fognature
- se è probabile un ampliamento della popolazione residente con conseguente pericolo di sovraccarico delle fognature
- quando nella fognatura municipale ci sono delle stazioni di pompaggio

Funzionamento



Scarico normale



Antiriflusso attivato

Requisiti e certificazioni obbligatorie delle Valvole antiriflusso

Le Valvole antiriflusso sono certificate presso l'Istituto "TÜV Rheinland LGA" di Würzburg (D), secondo la norma europea EN 13564.

Valvole Certificate garantiscono le seguenti prestazioni:

- Deflusso regolare e garantito dall'apertura del piattello anche in presenza di minime pressioni (50 mm di colonna d'acqua pari a 0,005 bar).
- Indeformabilità e resistenza del prodotto dopo 600 cicli di prova a temperatura variabile (60 secondi a 75°C / 60 secondi a 15°C).
- Efficacia del dispositivo antiriflusso sottoposto a 35 cicli di riflusso con durata variabile da 5 a 10 minuti e pressione da 0,01 a 0,5 bar (pari a 5 metri di colonna d'acqua).
- Resistenza e tenuta idraulica di tutto il corpo valvola sottoposto a una pressione di 5 metri di colonna d'acqua pari a 0,5 bar.
- Conformità degli innesti alle dimensioni stabilite dalle norme EN 1401 e EN 1329.
- Dimensionamento e libero azionamento ottimali delle parti mobili per evitare il rischio di inceppamenti durante i movimenti di apertura/chiusura.

Le Valvole Antiriflusso REDI sono marcate **CE** secondo quanto stabilito nell'allegato ZA della norma europea armonizzata EN 13564-1:2002, e in ottemperanza alla Direttiva Europea 89/106/CEE del 21 dicembre/1988 sui prodotti da costruzione.

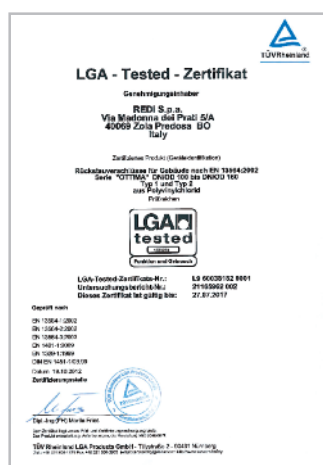

Certificati valvole antiriflusso "OTTIMA"

Certificato delle valvole antiriflusso "Classica" fino al DN 200

Valvola Antiriflusso

Evoluzione e design

Disponibile nei diametri: 100 - 110 - 125 - 160



**Novità doppia sicurezza:
2 piattelli in acciaio INOX**

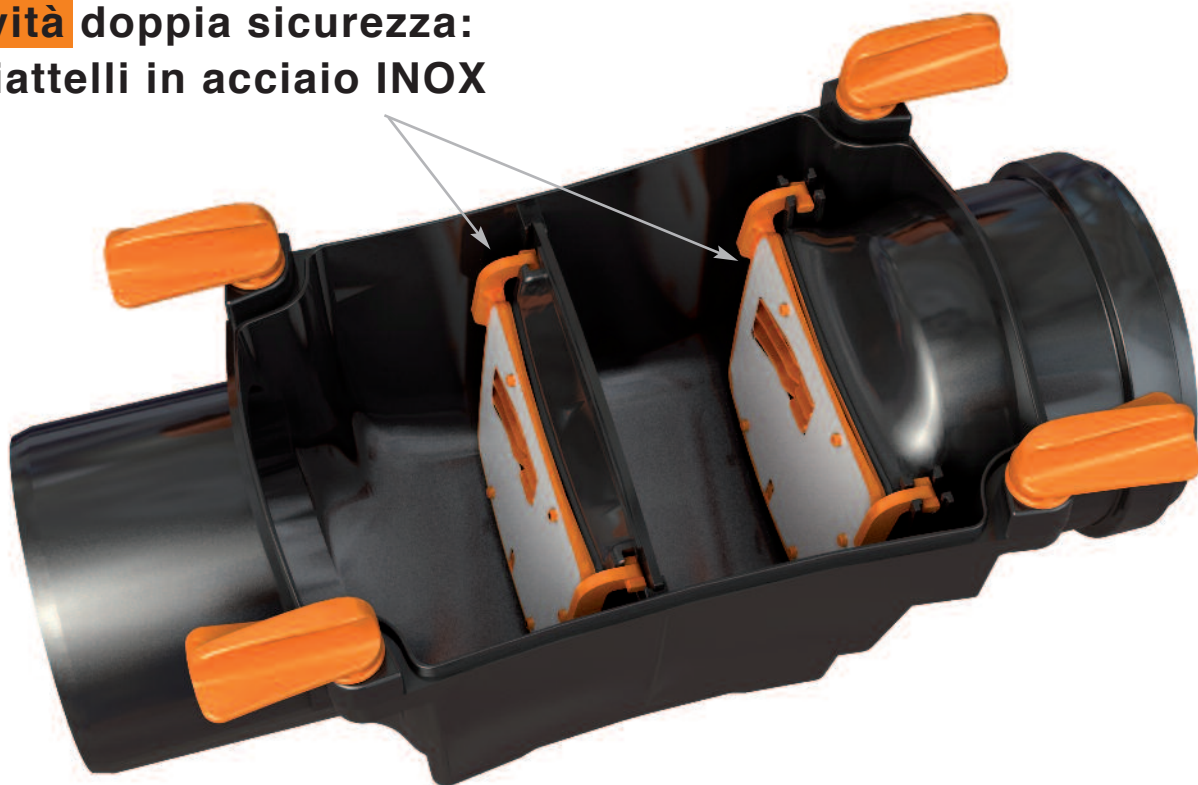

Caratteristiche

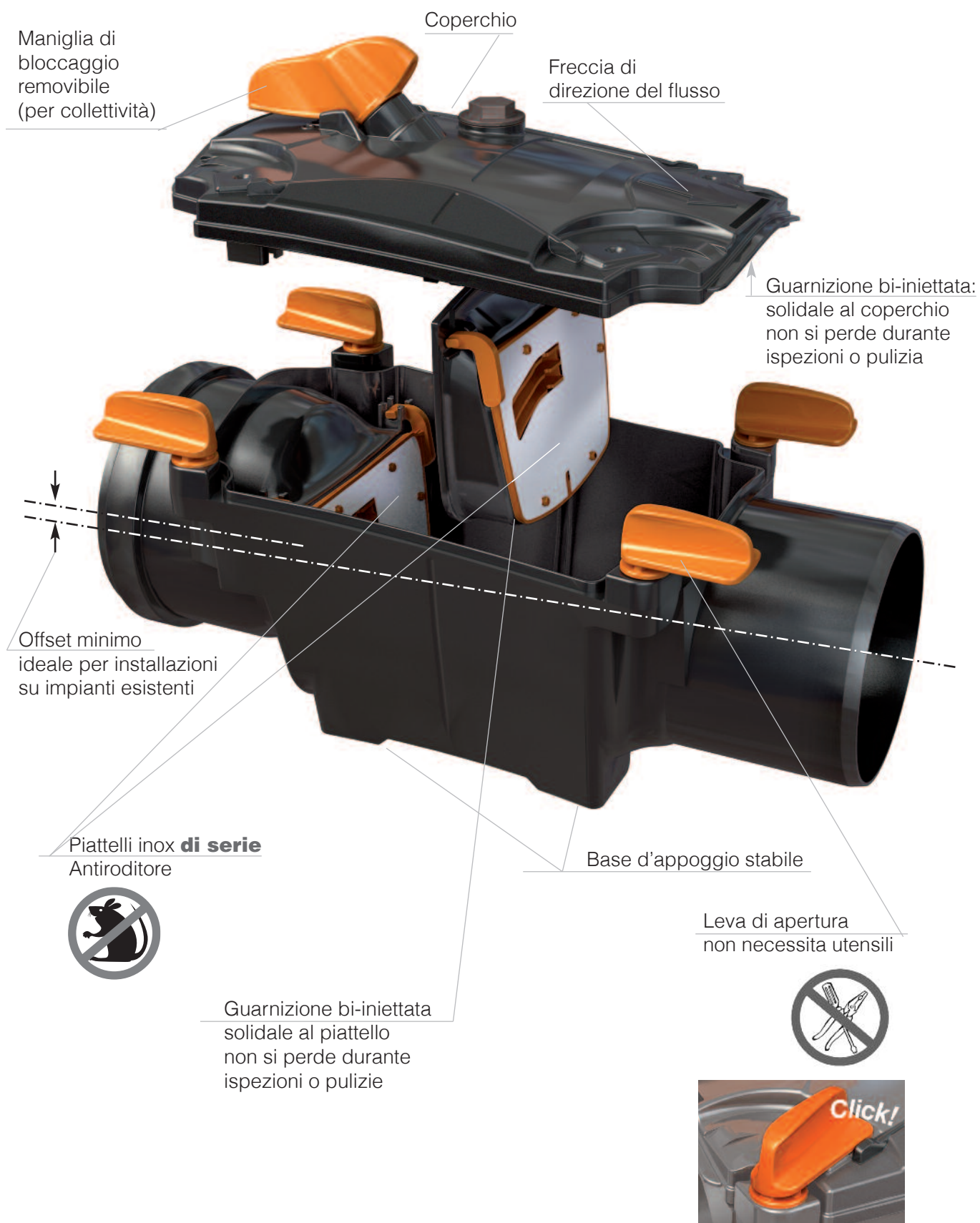

Altre novità:

Versione Maschio/Maschio

Ideale per:

- installazioni su tubi esistenti
- installazioni in spazi ridotti
- collegamenti a materiali diversi
- **Perfetta nelle ristrutturazioni, per l'adeguamento di impianti esistenti.**

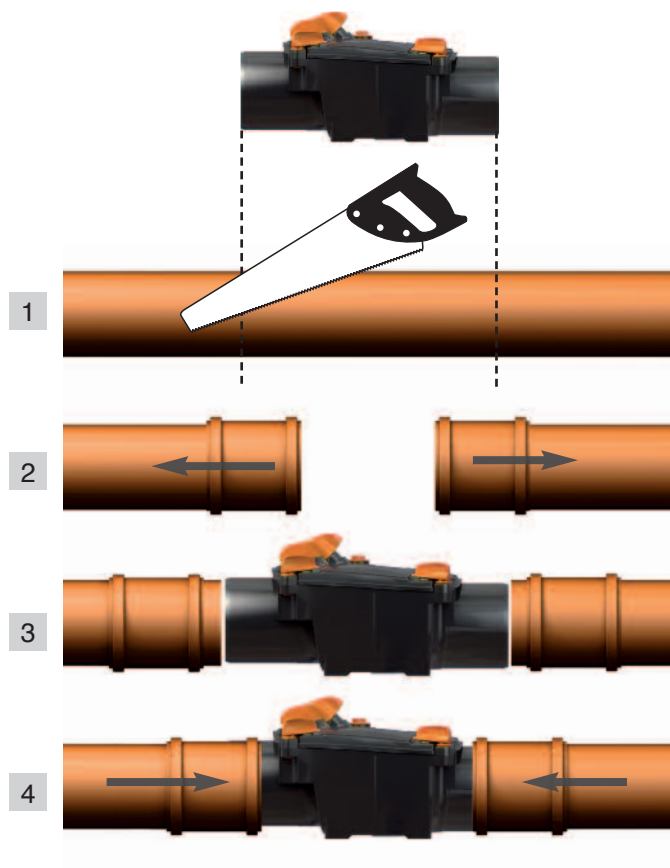

Facile accesso anche in spazi ridotti

La Valvola OTTIMA è facilmente ispezionabile, non necessita di utensili per l'apertura, le maniglie sono a sgancio rapido. L'apertura della valvola è di facile accesso anche in spazi ridotti.



Caratteristiche tecniche

■ Materiale:

Corpo e coperchio in PVC colore Nero
Maniglia e leve di apertura in Nylon rinforzato con fibra di vetro colore Arancio.
Piattello in PP rivestito con Inox antiroditore e con guarnizioni bi-iniettate.

■ Evita ruggine e ossidazione

Il materiale plastico con cui sono realizzati il corpo e i vari componenti della valvola evitano i problemi di corrosione degli acidi e di ossidazione.

Voci di capitolato Valvole Antiriflusso 2 Piattelli

Valvola antiriflusso di tipo 2, dotata di due piattelli di chiusura rivestiti di Inox e Maniglia di blocco.

Il dispositivo è dotato di marcatura **CE** e conforme alla norma EN 13564, garantita da Istituto autorizzato.

Il corpo e il coperchio sono realizzati in PVC rigido per stampaggio ad iniezione. Le dimensioni degli innesti sono conformi alla EN 1401 e EN 1329.

Il sistema di giunzione può essere di tipo ad incollaggio o ad innesto con guarnizione di tenuta, le guarnizioni di giunzione sono certificate secondo la norma EN 681.

Il coperchio di ispezione è amovibile dotato di sistema di rilascio a leva, la guarnizione di tenuta idraulica è solidale al coperchio.

I piattelli sono removibili, dotati di guarnizione di tenuta idraulica solidale non amovibile.

La valvola è costruita nel rispetto dei requisiti di progettazione, funzionali e di manutenzione, degli impianti di scarico, secondo norma EN 12056.

Il fabbricante deve essere certificato secondo la norma UNI EN ISO 9001:2008, pena la non accettazione del materiale.



Versione a innesto

OTTIMA 2 piattelli M/F con guarnizione a labbro

OTTIMA lip-ring D/S - 2 Flaps version



DN	Codice / Ref. Nero/Black	€/pz	Imb./Pack Max/Min.	S (mm)	L (mm)	L1 (mm)	L2 (mm)	L3 (mm)	L4 (mm)	Offset (mm)
100	12R1048	151,67	1/60	3,0	171	60	57	338	184	7
110	12R1148	152,80	1/60	3,2	171	65	63	350	184	7
125	12R1248	191,00	1/24	3,2	255	73	69	458	226	9
160	12R1648	219,08	1/24	4,0	255	83	82	491	226	9

Guarnizione labbro montata / Lip Ring

Tutti gli altri diametri sono disponibili nella versione **CLASSICA** (vedi pag. 56)

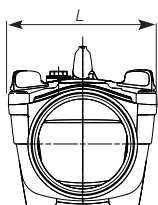
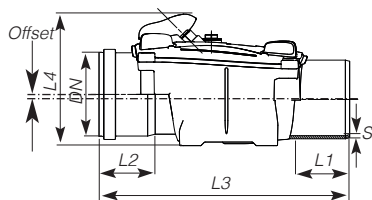

OTTIMA 1 piattello M/F con guarnizione a labbro

OTTIMA lip-ring D/S - 1 Flap version

DN	Codice / Ref. Nero/Black	€/pz	Imb./Pack Max/Min.	S (mm)	L (mm)	L1 (mm)	L2 (mm)	L3 (mm)	L4 (mm)	Offset (mm)
100	11R1048	125,83	1/60	3,0	171	60	57	338	184	7
110	11R1148	126,96	1/60	3,2	171	65	63	350	184	7
125	11R1248	158,41	1/24	3,2	255	73	69	458	226	9
160	11R1648	182,01	1/24	4,0	255	83	82	491	226	9

Guarnizione labbro montata / Lip Ring

Tutti gli altri diametri sono disponibili nella versione **CLASSICA** (vedi pag. 56)



Esempio di installazione con tubi ad innesto con guarnizione
si raccomanda di smussare e lubrificare il tubo prima dell'innesto



Versione a incollaggio

OTTIMA 2 piattelli M/F sistema incollaggio

OTTIMA solvent socket D/S 2 Flaps Version



DN	Codice / Ref. Nero/Black	€/pz	Imb./Pack Max/Min.	S (mm)	L (mm)	L1 (mm)	L2 (mm)	L3 (mm)	L4 (mm)	Offset (mm)
100	12S1008	151,67	1/60	3,0	171	60	53	334	184	7
110	12S1108	152,80	1/60	3,2	171	65	63	350	184	7
125	12S1208	191,00	1/24	3,2	255	73	69	458	226	9
160	12S1608	219,08	1/24	4,0	255	83	82	491	226	9

Tutti gli altri diametri sono disponibili nella versione **CLASSICA** (vedi pag. 56)

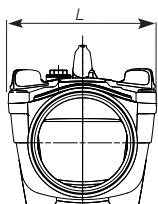
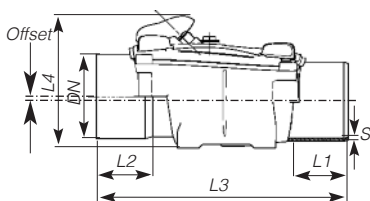

OTTIMA 1 piattello M/F sistema incollaggio

OTTIMA solvent socket D/S 1 Flap Version

DN	Codice / Ref. Nero/Black	€/pz	Imb./Pack Max/Min.	S (mm)	L (mm)	L1 (mm)	L2 (mm)	L3 (mm)	L4 (mm)	Offset (mm)
100	11S1008	125,83	1/60	3,0	171	60	53	334	184	7
110	11S1108	126,96	1/60	3,2	171	65	63	350	184	7
125	11S1208	158,41	1/24	3,2	255	73	69	458	226	9
160	11S1608	182,01	1/24	4,0	255	83	82	491	226	9

Tutti gli altri diametri sono disponibili nella versione **CLASSICA** (vedi pag. 56)



Esempio di installazione a incollaggio.



Colla saldante REDI

Confez.	Peso (gr.)	Codice
Tubetto	125	6721200V
Barattolo	200	6722000V
Barattolo	500	6722500V
Barattolo	1.000	6721000V

* Vedi Listino Idrosanitario REDI capitolo Accessori Attrezzature



Versione Maschio/Maschio

OTTIMA 2 piattelli Maschio/Maschio

OTTIMA Spigot/Spigot 2 Flaps version



DN	Codice / Ref. Nero/Black	€/pz	Imb./Pack Max/Min.	S (mm)	L (mm)	L1 (mm)	L2 (mm)	L3 (mm)	L4 (mm)	Offset (mm)
100	12M10M8	151,67	1/60	3,0	171	60	60	355	184	7
110	12M11M8	152,80	1/60	3,2	171	65	65	365	184	7
125	12M12M8	191,00	1/24	3,2	255	73	73	455	226	9
160	12M16M8	219,08	1/24	4,0	255	83	83	468	226	9

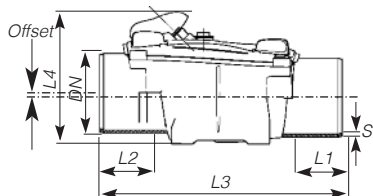

OTTIMA 1 piattello Maschio/Maschio

OTTIMA Spigot/Spigot 1 Flap version

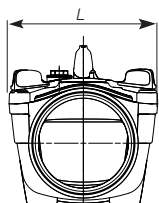

DN	Codice / Ref. Nero/Black	€/pz	Imb./Pack Max/Min.	S (mm)	L (mm)	L1 (mm)	L2 (mm)	L3 (mm)	L4 (mm)	Offset (mm)
100	11M10M8	125,83	1/60	3,0	171	60	60	355	184	7
110	11M11M8	126,96	1/60	3,2	171	65	65	365	184	7
125	11M12M8	158,41	1/24	3,2	255	73	73	455	226	9
160	11M16M8	182,01	1/24	4,0	255	83	83	468	226	9



Esempio di installazione



Applicazione su materiali non plastici

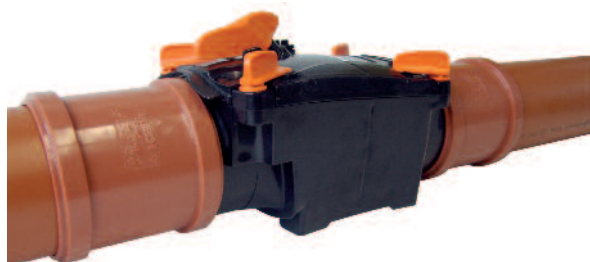

Applicazione su materiali plastici

Valvola antiriflusso **Classica**

1 piattello

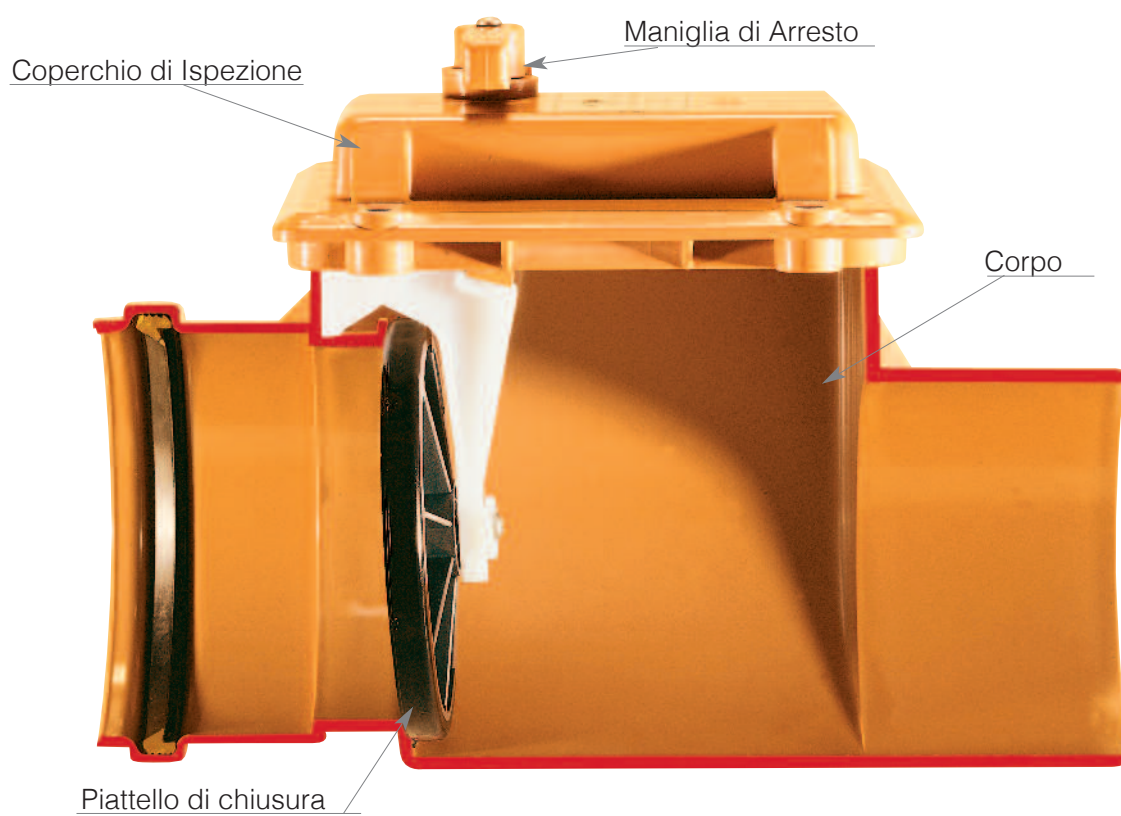
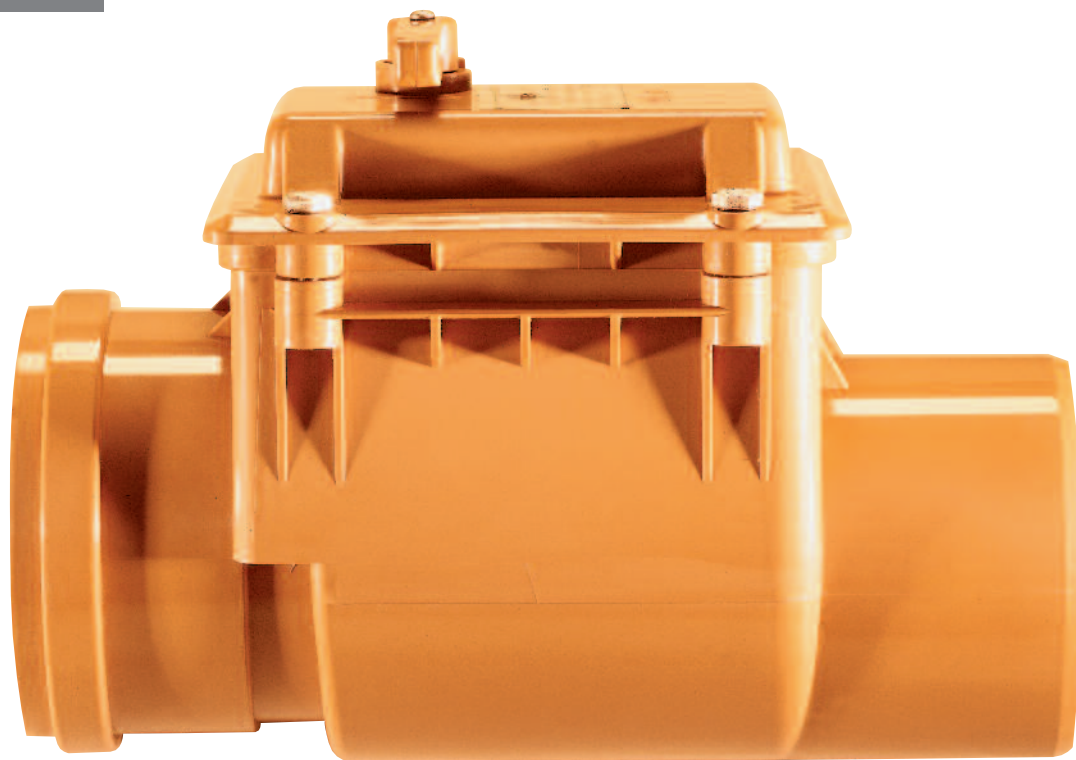

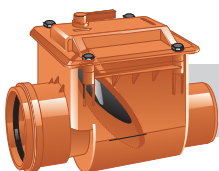

Valvola antiriflusso O-Ring *Non-return valve with lip-ring*

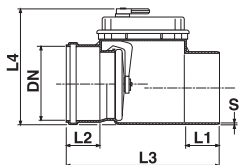
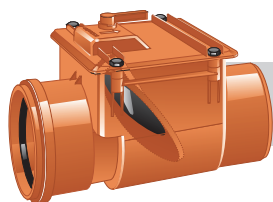
DN	Codice / Ref. RAL 8023 Rosso/Red	€/pz	Imb./Pack Max./Min.	S (mm)	L1 (mm)	L2 (mm)	L3 (mm)	L4 (mm)	Note
110	1555551	126,96	90/1	4.0	61	61	307	230	in esaurimento
125	1556051	158,41	90/1	4.0	68	65	318	230	in esaurimento

 VALVOLE
ANTIRIFLUSSO

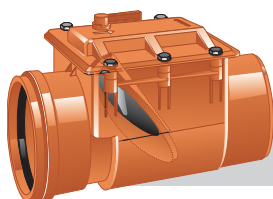
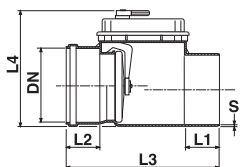
Valvola antiriflusso O-Ring / *Non-return valve with lip-ring*

DN	Codice / Ref. RAL 8023 Rosso/Red	€/pz	Imb./Pack Max./Min.	S (mm)	L1 (mm)	L2 (mm)	L3 (mm)	L4 (mm)	Note
160	1551691	182,01	52/1	4.0	74	74	337	255	in esaurimento

Valvola antiriflusso O-Ring *Non-return valve with lip-ring*

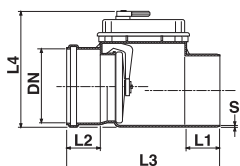
DN	Codice / Ref. RAL 8023 Rosso/Red	€/pz	Imb./Pack Max./Min.	S (mm)	L1 (mm)	L2 (mm)	L3 (mm)	L4 (mm)	Note
200	1552091	333,68	24/1	4.5	100	86	451	300	

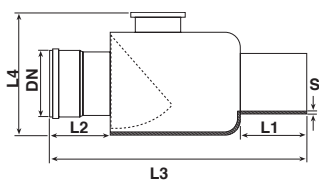
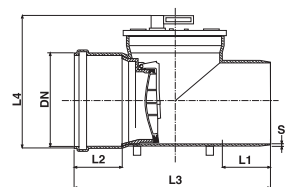

Valvola antiriflusso O-Ring *Non-return valve with lip-ring*

DN	Codice / Ref. RAL 8023 Rosso/Red	€/pz	Imb./Pack Max./Min.	S (mm)	L1 (mm)	L2 (mm)	L3 (mm)	L4 (mm)	Note
250	1552591	408,78	12/1	6.2	130	102	520	374	
315	1553091	611,28	8/1	7.7	160	125	615	440	
400	1554091	815,67	4/1	9.8	245	140	800	480	Senza leva di blocco

Assemblata SN2

500	T555191•	1.865,01	1	9.8	260	220	1140	660	Senza leva di blocco
630	T556391•	prezzo netto	1	12.3	280	280	1250	750	Senza leva di blocco

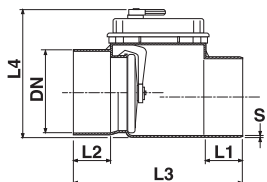
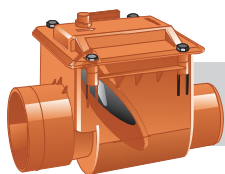
◀ Guarnizione labbro montata / Lip Ring • Assemblata



Valvola antiriflusso *Non-return valve*

DN	Codice / Ref. RAL 8023 Rosso/Red	€/pz	Imb./Pack Max./Min.	S (mm)	L1 (mm)	L2 (mm)	L3 (mm)	L4 (mm)	Note
100	1555001	125,83	90/1	4.0	58	56	300	230	in esaurimento
110	1555501	126,96	90/1	4.0	61	61	307	230	in esaurimento
125	1556001	158,41	90/1	4.0	68	65	318	230	in esaurimento

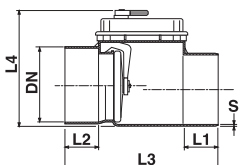
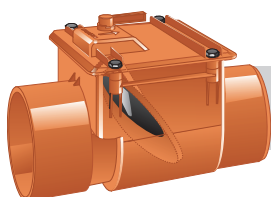

Valvola antiriflusso *Non-return valve*

DN	Codice / Ref. RAL 8023 Rosso/Red	€/pz	Imb./Pack Max./Min.	S (mm)	L1 (mm)	L2 (mm)	L3 (mm)	L4 (mm)	Note
140	1551401	166,88	52/1	4.0	69	65	325	255	
160	1551601	182,01	52/1	4.0	74	74	337	255	in esaurimento

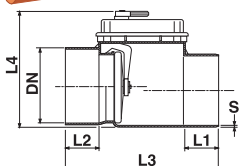
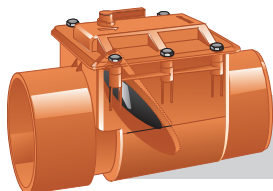

Valvola antiriflusso *Non-return valve*

DN	Codice / Ref. RAL 8023 Rosso/Red	€/pz	Imb./Pack Max./Min.	S (mm)	L1 (mm)	L2 (mm)	L3 (mm)	L4 (mm)	Note
200	1552001	333,68	24/1	4.5	100	86	451	300	

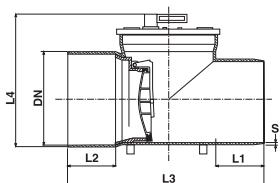

Valvola antiriflusso *Non-return valve*

DN	Codice / Ref. RAL 8023 Rosso/Red	€/pz	Imb./Pack Max./Min.	S (mm)	L1 (mm)	L2 (mm)	L3 (mm)	L4 (mm)	Note
250	1552501	408,78	12/1	6.2	130	102	520	374	
315	1553001	611,28	8/1	7.7	160	125	615	440	

Ricambi per valvola **OTTIMA**



Setto + piattello

DN (mm)	Codice/Ref.	€/pz	Imb. / Pack
100-110	1SP1100	33,71	1
125-160	1SP1600	47,19	1



Kit 4 leve + maniglia (misura unica)

Codice/Ref.	€/pz	Imb. / Pack
1KLMA00	17,98	1

VALVOLE
ANTIRIFLUSSO

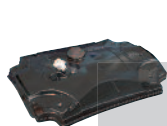

Coperchio con leva premontata

DN	Codice/Ref.	€/pz	Imb. / Pack
100-110	1CO1100	60,67	1
125-160	1CO1600	85,39	1

Ricambi per valvola **Classica**



Piatto valvola
(braccetto + supporto + guarnizione)

DN	Codice/Ref.	€/pz	Imb/Pack	Note
100	1572206	15,15	1	PLASTICA
110	1572206	15,15	1	PLASTICA
125	1572206	15,15	1	PLASTICA
100	15722IX	68,17	1	INOX
110	15722IX	68,17	1	INOX
125	15722IX	68,17	1	INOX
140	1573306	42,42	1	PLASTICA
140	15722IX	68,17	1	INOX
160	1573306	42,42	1	PLASTICA
160	15716IX	75,68	1	INOX
200	1574406	46,50	1	PLASTICA
250	1574406	46,50	1	PLASTICA
315	1576606	70,72	1	PLASTICA
400	1577708	153,36	1	PLASTICA

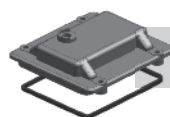

Coperchio d'ispezione
(+ guarnizione coperchio)

DN	Codice/Ref.	€/pz	Imb/Pack
100	1562201	57,33	1
110	1562201	57,33	1
125	1562201	57,33	1
140	1563301	84,08	1
160	1563301	84,08	1
200	1564401	87,28	1
250	1565501	87,28	1
315	1566601	83,45	1
400	16530T1	115,61	1



Leva di bloccaggio

DN	Codice/Ref.	€/pz	Imb/Pack
100	1582208	17,84	1
110	1582208	17,84	1
125	1582208	17,84	1
140	1583308	17,84	1
160	1583308	17,84	1
200	1582208	17,84	1
250	1585501	17,84	1
315	1585501	17,84	1



Valvole di fine linea

Novità

La Valvola di fine linea permette all'acqua, proveniente da uno scarico, di fluire verso un canale, o un bacino, ma impedisce, al contempo, il reflusso dell'acqua stessa. Tale funzione è garantita dall'apertura di un "clapet" azionato dalla spinta dell'acqua proveniente dallo scarico. Il peso e l'inclinazione di 11° del clapet mantengono chiusa l'apertura.

Materiale: PVC - Colore: corpo rosso Ral 8023, piattello grigio Ral 7037
Piattello con guarnizione elastomerica su tutta la superficie.

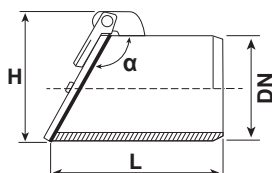

Valvola Clapet Maschio *Non-return Clapet*

NOVITÀ

DN	Codice / Ref.	€/pz	Imb./Pack Max/Min.	L (mm)	H (mm)	α	Note
110	P5510M1	77,52	10/1	160	155	11°	
125	P5512M1	86,51	4/1	160	170	11°	
160	P5516M1	106,73	4/1	180	205	11°	
200	P5520M1	132,57	2/1	200	245	11°	
250	P5525M1	219,08	4/1	275	305	11°	
315	P5530M1	305,59	2/1	330	370	11°	
400	P5540M1	503,33	1	350	450	11°	
500	P5550M1	754,99	1	380	550	11°	
630	P5563M1	1190,00	1	440	685	11°	*su richiesta

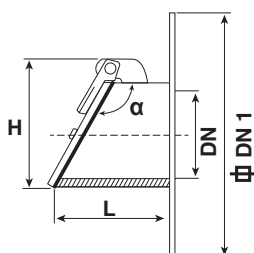

Valvola Clapet flangiata *Non-return Clapet*

NOVITÀ

DN	φ DN1	Codice / Ref.	€/pz	Imb./Pack Max/Min.	L (mm)	H (mm)	α	Note
110	160	P551001	84,26	5/1	110	155	11°	
125	160	P551201	93,25	5/1	110	170	11°	
160	210	P551601	115,72	5/1	120	205	11°	
200	250	P552001	143,81	2/1	150	245	11°	
250	320	P552501	237,06	5/1	210	305	11°	
315	370	P553001	330,31	3/1	260	370	11°	
400	480	P554001	543,77	1	290	450	11°	
500	600	P555001	815,66	1	330	550	11°	
630	710	P556301	1190,00	1	390	685	11°	*su richiesta

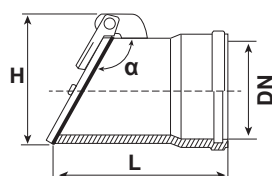

Valvola Clapet Femmina *Non-return Clapet*

NOVITÀ

DN	Codice / Ref.	€/pz	Imb./Pack Max/Min.	L (mm)	H (mm)	α	Note
110	P5510F1	77,52	10/1	160	155	11°	
125	P5512F1	86,51	4/1	160	170	11°	
160	P5516F1	106,73	4/1	180	205	11°	
200	P5520F1	132,57	2/1	200	245	11°	
250	P5525F1	219,08	4/1	275	305	11°	
315	P5530F1	305,59	1	330	370	11°	
400	P5540F1	503,33	1	350	450	11°	
500	P5550F1	754,99	1	380	550	11°	
630	P5563F1	1190,00	1	440	685	11°	*su richiesta